

## Vstavaná vinotéka

### NÁVOD NA POUŽITIE AVI88G2





**Pred použitím si prosím prečítajte tento návod a dodržujte bezpečnostné pravidlá a prevádzkové pokyny v tomto návode.**

Najskôr by sme Vám chceli poďakovať za zakúpenie výrobku AVINTAGE a dúfame, že tento spotrebič naplní Vaša očakávania.

Tento spotrebič vám umožní uskladňovať vína a vďaka širokému rozsahu nastavenie je vychladiť na optimálna servírovacia teplotu (v závislosti na fľašiach a druhu vína).

## **1. VŠEOBECNÉ BEZPEČNOSTNÉ POKYNY**

Pred prvým použitím si pozorne prečítajte tento návod a uschovajte ho na bezpečnom mieste, aby bolo možné ho v budúcnosti v prípade potreby opäť použiť. Aby ste znížili riziko vzniku požiaru, úrazu elektrickým prúdom alebo poranenia pri používaní spotrebiča, dodržujte tieto základné pravidlá.

Všeobecne platí, že údržbu spotrebiče musí vykonávať kvalifikovaný odborník.

Pre vašu bezpečnosť a správne použitie, pred inštaláciou a prvým použitím si pozorne prečítajte tento návod na obsluhu, vrátane jeho rád a varovaní. Aby ste predišli zbytočným chybám a nehodám, alebo aby ste predišli poškodeniu spotrebiča, je dôležité zaistiť, aby boli všetky osoby používajúce spotrebič dôkladne oboznámené s jeho prevádzkovými a bezpečnostnými funkciami. Odložte si tento návod a zaistite jeho prítomnosť pri spotrebiči pri jeho premiestnení alebo predaní, aby bol každý, kto ho bude používať riadne informovaný o jeho používaní a bezpečnostných upozorneniach počas celej jeho životnosti. Tým zaistíte optimálnu prevádzku spotrebiča.

Na zaistenie bezpečnosti života a majetku a na predchádzanie akémukoľvek riziku poranenia, dodržujte pokyny v tomto návode na obsluhu, pretože výrobca nenesie zodpovednosť za škody spôsobené ich nedodržaním.

Tento spotrebič je určený výhradne na domáce použitie a na skladovanie špeciálnych nápojov pri teplote skladovania vyššej, než je v skladovacom priestore pre čerstvé výrobky. Za žiadnych okolností nie je určený na skladovanie čerstvých potravín.

Uistite sa, či elektrické napätie v miestne elektrické sieti zodpovedá hodnotám na výrobnom štítku spotrebiča. Spotrebič musí byť pripojený iba k uzemnenej zásuvke. Všetky opravy alebo pripojenia vykonané nekvalifikovanými osobami môžu spôsobiť nebezpečenstvo a poškodenie spotrebiča. V prípade pochybností si nechajte skontrolovať Vašu elektrickú inštaláciu kvalifikovaným elektrikárom.

Z bezpečnostných dôvodov musí byť tento spotrebič pripojený k uzemnenej zásuvke. Preto neodstraňujte uzemňovací vodič na napájacom kábli dodávanom so spotrebičom.

Z bezpečnostných dôvodov nepoužívajte predlžovacia káble.

Ak je spotrebič poškodený (napr. silným úderom) alebo utrpí ujmu spôsobenú nesprávnym pripojením, prepätím v dôsledku úderu blesku alebo v prípade povodne, požiaru, môže byť ďalšie používanie spotrebiča nebezpečné. Odpojte zástrčku zo zásuvky a spotrebič nechajte skontrolovať kvalifikovaným pracovníkom autorizovaného servisu.

Aby sa zabránilo nebezpečenstvu, nevykonávajte výmenu poškodeného napájacieho kábla sami. Obráťte sa na predajcu alebo autorizované servisné stredisko.

Tento spotrebič musí byť umiestnený tak, aby bol zaistený ľahký prístup k zásuvke. Nehýbte naplneným spotrebičom. Môže dôjsť k narušeniu konštrukcie. Elektrické časti nesmú byť priamo prístupné.

- ✓ Udržujte deti mimo dosah spotrebiče
- ✓ Nepoužívajte tento spotrebič vonku

V prípade, že dôjde k náhodnému kontaktu elektrických komponentov (napr. motor atď.) s tekutinami (napríklad rozbité fľaše atď.), ihneď vyťahnite zástrčku zo zásuvky.

Aby sa zabránilo nebezpečenstvu požiaru alebo poraneniu spôsobenému elektrickým prúdom, zabráňte kontaktu napájacieho kábla alebo samotného spotrebiča s vodou alebo inou tekutinou. Nedotýkajte sa spotrebiča mokkými rukami.

Udržujte zariadenie mimo dosahu akéhokoľvek zdroja tepla a mimo priameho slnečného žiarenia.

Nedovoľte, aby napájací kábel visel cez okraj stola alebo aby došlo ku kontaktu kábla s ostrými hranami alebo horúcimi povrchmi.

Pri odpájaní neťahajte za napájací kábel – uchopte zástrčku a spotrebič odpojte.

Uistite sa, či miesto, kde je váš spotrebič umiestnený, vydrží jeho hmotnosť pri plnom zaťažení (75 cl fľaša = cca 1,3 kg). Spotrebič musí byť umiestnený na vodorovnom, pevnom a suchom povrchu. Pokiaľ ho musíte umiestniť na podlahu pokrytú kobercom, umiestnite pod spotrebič pevnú podložku.

Aby nedošlo k poškodeniu tesnenia dvierok, pri vyťahovaní poličiek z koľajničiek sa uistite, či sú dvierka úplne otvorené.

## **Bezpečnosť detí a ďalších zraniteľných osôb**

- Tento spotrebič môžu používať deti staršie ako 8 rokov a osoby so zníženými telesnými, zmyslovými alebo duševnými schopnosťami, alebo s nedostatkom skúseností a znalostí, pokiaľ sú tieto osoby pod dozorom alebo boli poučené o bezpečnom používaní spotrebiča a chápu aké nebezpečenstvá z toho plynú.
- Užívateľské čistenie a servisné kroky nesmú vykonávať deti mladšie ako 8 rokov a deti bez dozoru.
- Odložte všetky obaly mimo dosah detí, pretože hrozí riziko udusenie.
- Riziko uväznenia detí. Uväznenie detí a ich udusenie nie je problém minulosti. Poškodené alebo opustené spotrebiče sú stále nebezpečné, aj keď budú „štát len niekoľko dní v garáži“.
- Pri likvidácii spotrebiča vytiahnite zástrčku zo zásuvky, odrežte napájací kábel (čo najbližšie pri spotrebiči) a zložte dvierka, aby ste tak predišli úrazu elektrickým prúdom alebo uväzneniu hrajúcich sa detí vo vnútri spotrebiča.
- Pokiaľ je spotrebič vybavený magnetickým tesnením dvierok, pri výmene staršieho spotrebiča s pružinovým zámkom (západkou) na dvierkach alebo veku, nezabudnite vyradiť pružinový zámok skôr, ako

starý spotrebič zlikvidujete. Zabráňte tak tomu, aby sa zo spotrebiča stala smrteľná pasca pre deti.

- Uchovávajte spotrebič a jeho napájací kábel mimo dosahu detí mladších ako 8 rokov.
- Pred likvidáciou starej vinotéky: zložte dvierka. Nechajte v spotrebiči poličky, aby do spotrebiča nemohli vliezť deti.
- Deti musí byť pod dozorom na zaistenie toho, aby sa nehrali si spotrebičom.
- Poznámka: Deti vo veku od 3 do 8 rokov môžu plniť a vyvíjať položky zo spotrebiča.

### **Všeobecná bezpečnosť**

**VAROVANIE** — Tento spotrebič je určený na použitie v domácnosti a podobné účely, ako napríklad:

- ✓ V kuchynkách pre zamestnancov v obchodoch, kanceláriách a iných pracovných prostrediach,
- ✓ Na farmách a klientov v hoteloch, motelloch a inom prostredí ubytovacieho typu,
- ✓ V prostredie ubytovanie s výdajom raňajkami,
- ✓ Na cateringové a podobné nekomerčné účely.

**VAROVANIE** — Aby ste predišli nebezpečenstvu v dôsledku nestability spotrebiča, musí byť zaistený v súlade s pokynmi.

**VAROVANIE** — Neskladujte v spotrebiči výbušné látky ako sú aerosólové plechovky s horľavou hnacou látkou, pretože by mohli spôsobiť únik alebo uvoľnenie tekutiny.

**VAROVANIE** — Ak je napájací kábel poškodený, musí ho vymeniť výrobca, jeho servisný zástupca alebo podobne kvalifikovaná osoba, aby sa predišlo nebezpečenstvu.

**VAROVANIE** — Udržujte vetracie otvory na spotrebiči alebo pri jeho vstavaní bez prekážok a zaistite, aby mohol cirkulovať vzduch, najmä vtedy, ak je spotrebič určený na vstavenie pod alebo do nejakej

konštrukcie.

**VAROVANIE** — Nepoužívajte mechanické zariadenia ani iné prostriedky na urýchlenie procesu odmrazovania, ktoré nie sú odporúčané výrobcom.

**VAROVANIE** — Nepoškodte chladiaci okruh.

**VAROVANIE** — Nepoužívajte vo vnútri skladovacieho priestoru spotrebiča elektrické zariadenia, pokiaľ nejde o zariadenie odporúčané výrobcom.

**VAROVANIE** — Chladiaci a izolačný plyn je horľavý. Likvidácia spotrebiča nech je vykonaná iba v autorizovanom stredisku na likvidáciu odpadu.

Nevystavujte spotrebič pôsobeniu ohňa.

**VAROVANIE** — Chladičom v týchto spotrebičoch je R600a, horľavé a výbušné látky nesmú byť umiestnené do spotrebiča do alebo jeho blízkosti, aby sa zabránilo vzniku požiaru alebo výbuchu.

## **Chladiaca tekutina**

Chladiaci okruh v spotrebiči používa chladiaci izobután (R600a), čo je veľmi horľavý zemný plyn, a preto je nebezpečný pre životné prostredie. Pri preprave alebo inštalácii spotrebiča zaistite, aby nebol žiadny prvok chladiaceho okruhu poškodený. Chladiaca tekutina (R600a) je horľavá.

## **Upozornenie: Riziko vzniku požiaru**

Ak by došlo k poškodeniu chladiaceho okruhu:

- ✓ Vyhnite sa otvorenému ohňu a zdrojom vznietenia.
- ✓ Dôkladne vyvetrajte miestnosť, v nižšie sa spotrebič nachádza.

Je nebezpečné akýmkoľvek spôsobom meniť technické parametre alebo upravovať tento spotrebič. Akékoľvek poškodenie kábla môže spôsobiť skrat, vznik požiaru a/alebo úraz elektrickým prúdom.

## **Elektrická bezpečnosť**

- Odmietame akúkoľvek zodpovednosť v prípade nehôd spôsobených nedostatočnou elektrickou izoláciou.
- Napájací kábel sa nesmie predlžovať. Nepoužívajte predlžovací kábel alebo adaptér či viacnásobnú zásuvku.
- Uistite sa, či nie je napájacia zástrčka rozdrvená alebo poškodená. Rozdrvená alebo poškodená zástrčka sa môže prehriať a spôsobiť požiar.
- Uistite sa, či máte prístup k zástrčke napájacieho kábla spotrebiče.
- Neťahajte za napájací kábel.
- Uistite sa, či je spotrebič stále elektricky uzemnený.
- Ak je elektrická zásuvka uvoľnená, nezasúvajte do nej zástrčku napájacieho kábla. Hrozí riziko úrazu elektrickým prúdom alebo vzniku požiaru.
- Nesmiete prevádzkovať spotrebič bez krytu osvetlenie vnútorného priestoru.
- Spotrebič je napájaný iba jednofázovým striedavým prúdom s hodnotou 220 ~ 240 V/50 Hz.
- Nepokúšajte sa vymieňať poškodený napájací kábel, ale kontaktujte svoj popredajný servis.
- Elektrická zásuvka musí byť ľahko dostupná, ale mimo dosah detí. V prípade nejakých pochybností kontaktujte svojho inštalačného technika.

## **Každodenné používanie**

- Tento spotrebič je určený výhradne pre skladovanie vína.
- V spotrebiči neskladujte horľavé plyny ani kvapaliny. Hrozí nebezpečenstvo výbuchu.
- Nepoužívajte v spotrebiči žiadne elektrické zariadenia (elektrické zariadenia na výrobu zmrzliny, mixéry atď.).
- Pri odpájaní spotrebiča vždy uchopte zástrčku prívodného kábla a neťahajte za kábel.
- Neumiestňujte žiadne horúce predmety v blízkosti plastových častí tohto spotrebiča.



- Prísne dodržujte odporúčania na skladovanie od výrobcu spotrebiča. Informácie o skladovaní nájdete v príslušných pokynoch.
- Udržujte horiace sviečky a iné predmety s otvoreným plameňom čo najďalej od spotrebiča, aby nedošlo k jeho zapáleniu.
- Spotrebič je určený na skladovanie nápojov v bežnej domácnosti tak, ako je to vysvetlené v tomto návode.
- Spotrebič je ťažký. Pri jeho premiestňovaní treba postupovať opatrne. Ak je váš spotrebič vybavený kolieskami, nezabudnite na to, že sú určené iba na uľahčenie malých pohybov. Nepohybujte spotrebičom na veľké vzdialenosti.
- Nikdy nepoužívajte podstavec, zásuvky, dvierka atď. ako stojany alebo podpery.
- Aby ste zabránili pádu predmetov a nespôsobili poranenia alebo poškodenia spotrebiča, nepreťažujte rámy dvierok ani na spotrebič nedávajte potraviny.

### **Upozornenie: Čistenie a servis**

- Pred vykonaním servisnej činnosti vypnite napájanie a odpojte spotrebič od zdroja elektrickej energie.
- Na čistenie spotrebiča nepoužívajte kovové predmety, parné systémy, prchavé kvapaliny, organické rozpúšťadlá ani abrazívne látky.
- Jednotlivé časti spotrebiča nikdy nečistite horľavými tekutinami. Výpary môžu spôsobiť požiar alebo výbuch.
- Na odstraňovanie námrazy nepoužívajte ostré ani špicaté predmety. Použite na to plastovú škrabku.

### **Dôležité informácie týkajúce sa inštalácie**

- Tento spotrebič je určený iba pre skladovanie vína.
- Tento spotrebič nie je vhodný pre zmrazovanie potravín.
- Teplotu v spotrebiči odporúčame nastaviť pri 12°C.
- Rozloženie políc v továrni predstavuje najefektívnejšie využitie energie spotrebiča.

- Vyhnite sa umiestnenie spotrebiče na vlhkých miestach.
- Chráňte spotrebič pred priamym slnečným žiarením a zdrojmi tepla (kachle, ohrievače, radiátory atď.). Priame slnečné žiarenie môže ovplyvniť akrylové povlaky a zdroje tepla môžu zvýšiť spotrebu elektrickej energie. Extrémne nízke alebo vysoké teploty okolia môžu tiež spôsobiť to, že spotrebič nebude fungovať správne.
- Pripojte vinotéku k samostatnej, správne nainštalovanej a uzemnenej elektrickej zásuvke. Za žiadnych okolností neodrezávajte ani neodstraňujte tretí (uzemňovací) kolík napájacieho kábla. Akékoľvek otázky týkajúce sa napájania a/alebo uzemnenia by ste mali položiť certifikovanému elektrikárovi alebo autorizovanému servisnému stredisku.
- Aby ste zaistili správne elektrické pripojenie, postupujte podľa odporúčaní uvedených v tomto návode na obsluhu.
- Odbaľte spotrebič a vizuálne skontrolujte, či nie je poškodený. Nepripájajte poškodený spotrebič. Informujte svojho predajcu alebo miesto predaja o akýchkoľvek poškodeniach. V takom prípade si obal uschovajte.
- Pred pripojením k zdroju napájania elektrinou odporúčame, aby bol spotrebič ponechaný najmenej 24 hodín tak, aby sa vyrovnal prívod kvapaliny do kompresora.
- Správna cirkulácia vzduchu je potrebná na zabránenie prehriatiu. Pre zaistenie dostatočného vetrania dodržiujte poskytované odporúčania týkajúce sa inštalácie.
- Aby ste predišli vzniku požiaru, vždy keď to je možné, uistite sa, či nie je spotrebič v kontakte so stenami alebo akýmkoľvek horúcimi predmetmi (kompresor, kondenzátor). Riadťe sa pokynmi na inštaláciu.
- Spotrebič nesmie byť umiestnený v blízkosti radiátorov, varných horúcich dosiek, ani plynových dosiek.
- Skontrolujte, či sú elektrické zásuvky stále prístupné aj po inštalácii spotrebiča.
- Pri umiestnení spotrebiča sa uistite, či nie je napájací kábel priškripený alebo poškodený.

## Úspora energie

Ak chcete obmedziť spotrebu elektrickej energie spotrebiča:

- ✓ Nainštalujte ho na vhodnom mieste (pozri časť „Pokyny týkajúce sa inštalácie“).
- ✓ Dvierka otvárajte podľa možnosti na čo najkratšiu dobu.
- ✓ Na zaistenie správnej funkcie spotrebiča, pravidelne čistite kondenzátor (viď „Údržba“).
- ✓ Pravidelne kontrolujte tesnenie dvierok a uistite sa, či sa zatvárajú správne. Pokiaľ tomu tak nie je, obráťte sa na popredajný servis.
- ✓ Pre čo najefektívnejšie využitie energie chladiacou jednotkou sa odporúča nasledujúca kombinácia políc.

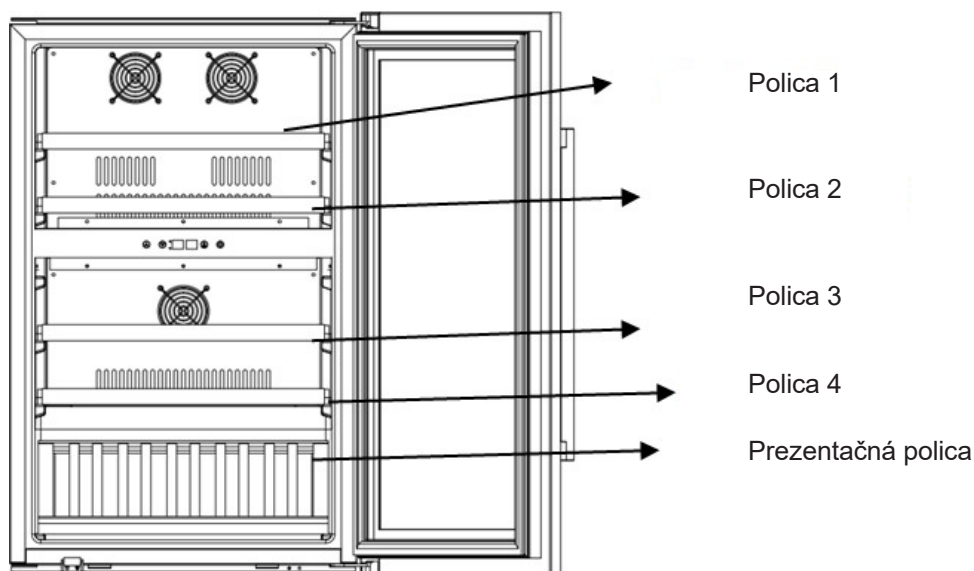

- ✓ Termostat spotrebiča je elektronický a umožňuje nastaviť teplotu v rozmedzí 5 až 20 stupňov. Na skladovanie vína sa odporúča nastaviť spotrebič na 12 stupňov. Túto teplotu je možné upraviť podľa druhu skladovaného vína. Nastavením teploty nad 12 stupňov sa zníži spotreba energie spotrebiča. Nastavenie teploty pod 12 stupňov zvýši spotrebu energie spotrebiča. Niektoré modely umožňujú nastaviť v jednotlivých zónach rôznu teplotu. Spotrebič zaisťuje udržiavanie teploty po celú dobu prevádzky a používania za bežných podmienok. Teplotu vo vnútri spotrebiča môže ovplyvniť mnoho faktorov: Teplota v miestnosti, vystavenie spotrebiča slnku, frekvencia otvárania dvierok a počet uložených fliaš... Mierne kolísanie teploty je úplne normálne.

## Odstránenie možných problémov

- Všetky elektrické práce by mal vykonávať kvalifikovaný a skúsený technik.
- Spotrebič by mal byť opravovaný v akreditovanom servisnom stredisku a to iba s použitím originálnych náhradných dielov výrobcu.

Spotrebič je určený iba na domáce použitie. Výrobca odmieta akúkoľvek zodpovednosť v prípade iného použitia.



**R600a**

## Bezpečnostné pokyny

- Upozornenie – Nezakrývajte vetracie mriežky na spotrebiči. Udržujte vetracie otvory v skrini spotrebiča alebo v konštrukcii pre vstavenie bez prekážok.
- Upozornenie – V spotrebiči neskladujte výbušné látky, napríklad aerosólové nádoby s horľavinou.
- Upozornenie – Nepoškodzujte chladiaci okruh spotrebiča.
- Upozornenie – Chladiace jednotky používajú izobután (R600a) a nemali by byť umiestnené v blízkosti zdrojov vznietenia (napríklad odkrytých elektrických kontaktov alebo otvorených kontaktov, ktoré by mohli byť v prípade úniku chladiacej kvapaliny uzavreté). Typ chladiacej kvapaliny je uvedený na identifikačnom štítku rozvádzača.
- Upozornenie – V oddieloch spotrebiča nepoužívajte elektrické zariadenia, pokiaľ nie sú typu odporúčaného výrobcu.

**Tento spotrebič spĺňa požiadavky všetkých platných európskych smerníc a ich zmien.**

## 2. OPIS SPOTREBIČA

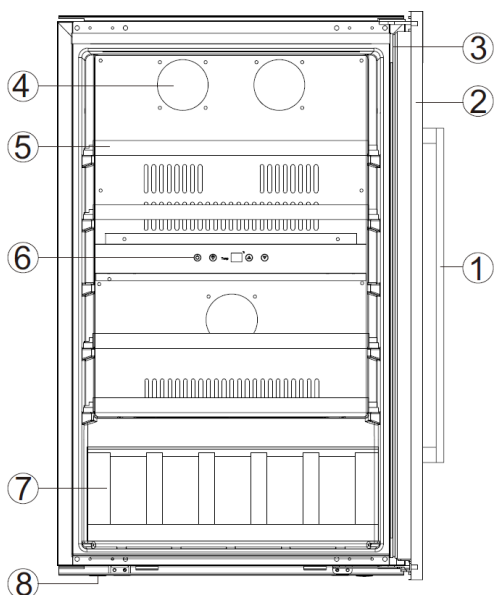

1. Madlo
2. Sklenené dvere
3. Tesnenie
4. Kryt ventilátora
5. Police
6. Ovládací panel
7. Prezentačné police
8. Nožičky

## **EPREL**

Ak sa chcete o svojom výrobku dozvedieť viac, nahliadnite do online databázy EPREL. Ako je definované v delegovanom nariadení Komisie (EÚ) 2019/2016, všetky informácie týkajúce sa tohto chladiaceho zariadenia sú k dispozícii v databáze EPREL (Európska databáza výrobkov na označovanie energetickými štítkami). Táto databáza umožňuje nahliadnuť do informácií a technickej dokumentácie k vášmu chladiacemu spotrebiču. Prístup do databázy EPREL získate naskenovaním QR kódu na energetickom štítku vášho spotrebiča alebo priamo na adrese: [www.ec.europa.eu](http://www.ec.europa.eu) a vyhľadáním odkazu na váš chladiaci spotrebič.

## 3. TECHNICKÉ ÚDAJE

Na výrobnom štítku pripevnenom na vnútornej alebo zadnej strane spotrebiča (v závislosti od modelu) sú uvedené všetky informácie špecifické pre váš spotrebič.

Odporúčame, aby ste si pred inštaláciou do tejto brožúry poznamenali jej sériové číslo, aby ste sa naň mohli neskôr odvolať (technické práce, žiadosť o pomoc a pod.).

Akonáhle je spotrebič nainštalovaný a načítaný, prístup k nemu nie je tak ľahký.

**POZOR: bez týchto informácií nemožno poskytnúť žiadnu pomoc.**



## 4. INŠTALAČNÉ POKYNY

### Pred použitím tohto spotrebiča

- Odstráňte vonkajšie a vnútorné obaly.
- Pred pripojením spotrebiča k zdroju napájania ho nechajte stáť vo zvislej polohe približne 24 hodín. Znížite tak možnosť poruchy chladiaceho systému spôsobenej manipuláciou počas prepravy.
- Vyčistite vnútorný povrch vlažnou vodou pomocou mäkkej handričky.
- Pri likvidácii spotrebiča zvolte autorizované miesto likvidácie.
- Na premiestnenie a inštaláciu spotrebiča použite dve alebo viac vhodne kvalifikovaných osôb. Ak tak neurobíte, môže dôjsť k poraneniu chrbta alebo iným zraneniam.
- Vinotéku umiestnite na dostatočne pevnú podložku, ktorá ju pri plnom zaťažení udrží. Ak chcete vinotéku vyrovať, nastavte prednú vyrovnávaciu nožičku v spodnej časti vinotéky.
- Je nutné zaistiť dostatočné vetranie, neblokujte predný výstup vzduchu.
- Nie je určený na umiestnenie na prízemí alebo v pivnici.
- Spotrebič je určený iba na vnútorné použitie.
- Toto zariadenie je **určené iba na zabudovanie** do vstavaných kuchynských liniek.
- Pripojte vinotéku k jednej zásuvke a dbajte na to, aby ste ju podopreli a vinotéka bola dokonale rovná (odporúčame použiť vodováhu). Tým zabránite akémukoľvek pohybu spôsobenému nestabilitou, ktorý by spôsoboval hluk a vibrácie, a zaistíte dokonalé tesnenie dvierok.
- Tento spotrebič je určený výhradne na skladovanie vína.
- Tento spotrebič používa horľavé chladivo. Preto pri preprave nikdy nepoškodzujte chladiace potrubie .

### **Pozor**

- Víno skladujte v uzavretých fľašiach.
- Skriňu nepreťažujte.
- Neotvárajte dvere, pokiaľ to nie je nutné.
- Nezakrývajte police hliníkovou fóliou ani iným materiálom, ktorý by mohol brániť cirkulácii vzduchu.
- Pokiaľ vinotéka zostane dlhšiu dobu prázdna, odporúčame spotrebič odpojiť od siete a po starostlivom vyčistení nechať pootvorené dvierka, aby vo vnútri mohol cirkulovať vzduch a zabránilo sa tak prípadnej kondenzácii, tvorbe plesní alebo zápachu.

**UPOZORNENIE: spotrebič uchovávajte mimo dosahu látok, ktoré môžu spôsobiť vznietenie.**

### Limity okolitej teploty v miestnosti

Tento spotrebič je určený na prevádzku pri teplotách okolia, ktoré sú uvedené na jeho výrobnom štítku.

| TRIEDA      | SYMBOL | ROZSAH OKOLNÝCH TEPLÔT (°C) |
|-------------|--------|-----------------------------|
| Subnormalná | SN     | Od +10 do +32               |
| Normalná    | N      | Od +16 do +32               |
| Subtropická | ST     | Od +16 do +38               |
| Tropická    | T      | Od +16 do +43               |

**Tento chladiaci prístroj je určený na použitie pri teplotách okolia od 10 °C do 32 °C.**

## Nákresy vstavané inštalácie

Dvere vinotéky zaistujú po inštalácii takmer úplné hermetické uzavretie.

**UPOZORNENIE:** pri všetkých týchto modeloch berte do úvahy vzdialenosti potrebné pre prívod a odvod vzduchu.

Teplý vzduch musí byť ventiláciou hnaný k zadnej stene vinotéky a potom odvádzaný nahor. Prierez vetracích kanálov musí byť najmenej 200 cm<sup>2</sup>.

Upozornenie: Pre zaistenie správnej prevádzky nesmú byť vetracie mriežky nikdy zablokované alebo zakryté.

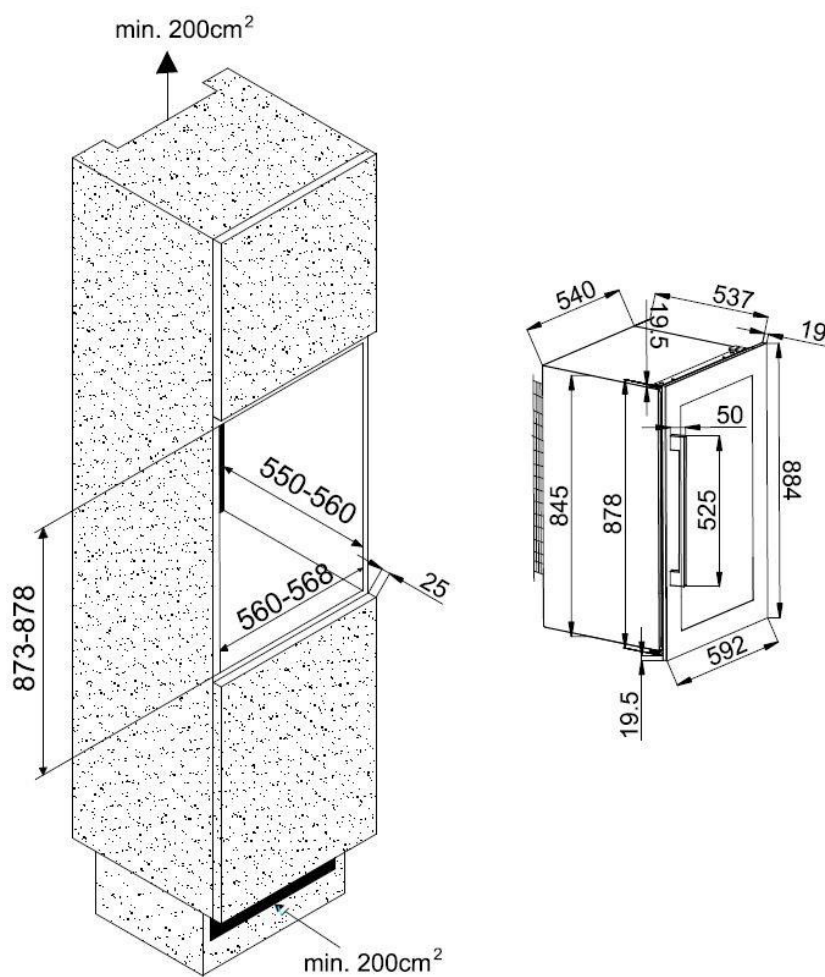
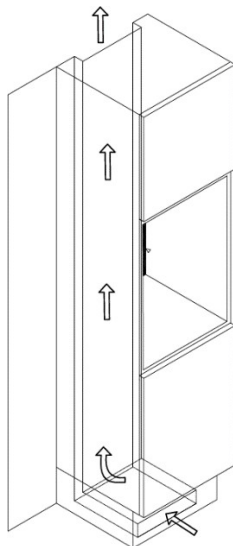

## Inštalácia rukoväte

**POZOR! NEPOUŽÍVAJTE ELEKTRICKÉ NÁRADIE. POZOR! MUSÍ BYŤ NAINŠTALOVANÁ ČIERNA PODLOŽKA. POZOR! PRESKRUTKOVANIE MÔŽE SPÔSOBIŤ ROZBITIE SKLENENÝCH DVIEROK.**

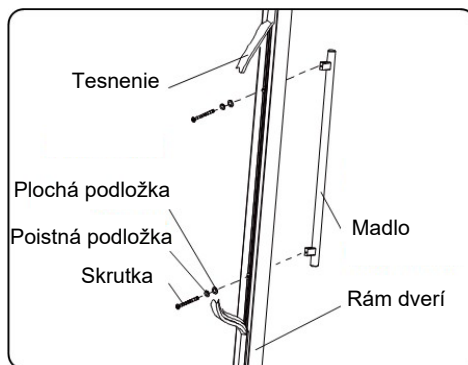

1. Odstráňte tesnenie dverí na strane, na ktorú chcete inštalovať madlo. Uvidíte dva otvory určené na inštaláciu madla.
2. Pomocou dvoch dodaných skrutiek, poistných podložiek a plochých podložiek pevne namontujte madlo, ako je znázornené na obrázku vyššie.  
**POZOR!** pri inštalácii madla nedoťahujte jednu stranu príliš silno. Najprv utiahnite hornú skrutku, ale nedoťahujte ju až na doraz, a potom spodnú skrutku. Potom môžete obe skrutky pomaly dotiahnuť na doraz.  
**UPOZORNENIE:** Ak hornú skrutku dotiahnete na doraz a potom dotiahnete spodnú skrutku, sklo sa mohlo poškodiť.
3. Nasadte tesnenie dverí.

## Zmena smeru otvárania dverí

Dvierka je možné otvárať zľava aj sprava. Dodaný spotrebič má dvierka namontované tak, že sa otvárajú z ľavej strany. Ak ich chcete otvárať z pravej strany, postupujte nasledovne.

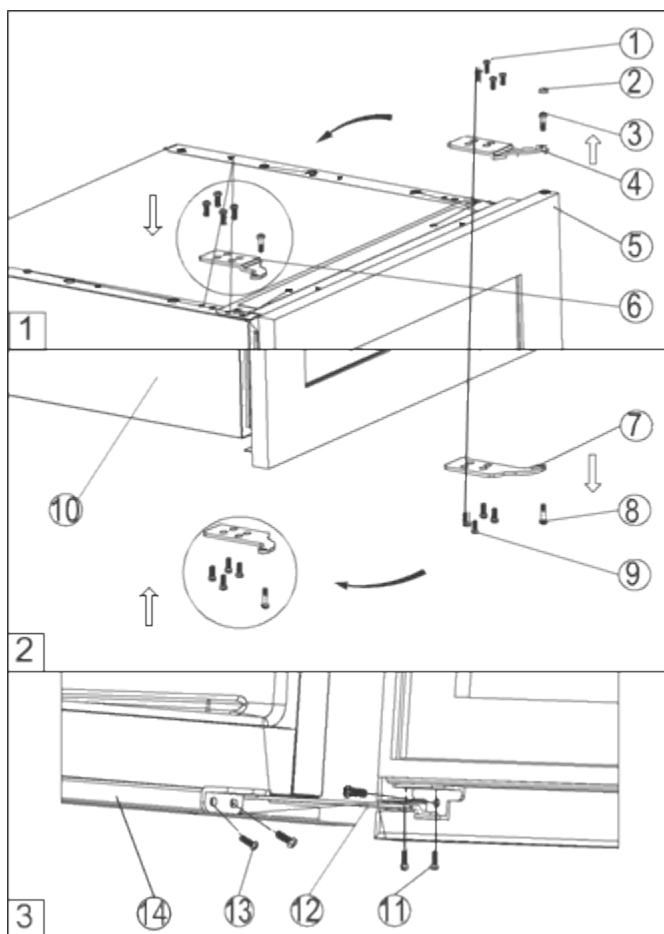

- 1) Skrutky
- 2) Dekoračná krytka
- 3) Čap horného závesu
- 4) Pravý horný záves
- 5) Sklenené dvere
- 6) Ľavý horný záves
- 7) Spodný záves
- 8) Čap spodného závesu
- 9) Skrutky
- 10) Sкриňa
- 11) Skrutky
- 12) Spodný záves
- 13) Skrutky
- 14) Spodná časť skrine

**DÔLEŽITÉ:** všetky demontované diely je nutné uložiť pre opätovnú montáž dverí.



1. Zatvorte sklenené dverka a vyberte dekoračnú krytku č. 2. Vyskrutkujte horný čap závesu č. 3 a spodný čap závesu č. 8. Dajte pozor, aby ste sklenené dverka podopreli rukami, aby po vybratí čapov nespadli (obr. 1 a 2).
2. Sklenené dverka vyberte ťahom dole a položte ich na polstrovaný povrch, aby ste ich nepoškriabali.
3. Odstráňte pravý horný záves č. 4 vyskrutkovaním štyroch skrutiek č. 1 a z plastového vrečka, ktorý je súčasťou návodu na použitie, vyberte ľavý horný záves č. 6 a nainštalujte ju na určené miesto na opačnej strane (obr. 1).
4. Vyskrutkovaním štyroch skrutiek č. 9 odoberte spodný záves č. 7. Potom ho otočte a namontujte späť na opačnú stranu (obr. 2).
5. Otočte dverka o 180° a cez horný záves č. 6 a spodný záves č. 7 znovu zasuňte čapy závesov č. 3 a 8 do dverí. Uistite sa, že dištančné podložky, na ktoré čapy závesu dosadajú, sú správne umiestnené.
6. Vyrovnanie dverí vykonajte nastavením skrutiek, ktoré slúžia na upevnenie horného závesu a spodného závesu.

## 5. PREVÁDZKOVÉ POKYNY

Odporúčame, aby ste spotrebič inštalovali **na mieste, kde sa okolitá teplota pohybuje v rozmedzí 10-32 °C**. Ak je okolitá teplota vyššia alebo nižšia ako odporúčané teploty, môže to mať vplyv na výkon prístroja a nemusí byť možné dosiahnuť teplotu medzi 5 – 18 °C.

### Ovládací panel

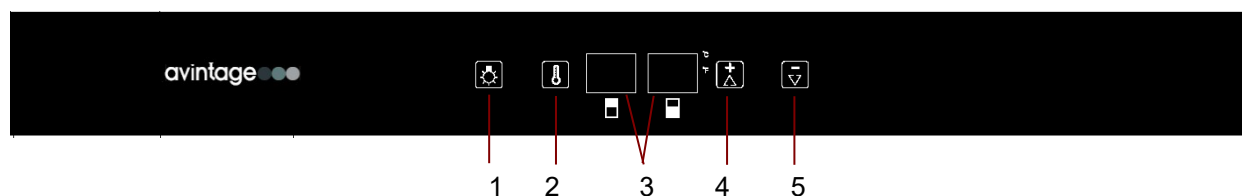

- 1) Tlačidlo osvetlenia
- 2) Tlačidlo pre výber zóny
- 3) Zobrazenie teploty
- 4) Tlačidlo pre zvýšenie teploty
- 5) Tlačidlo na zníženie teploty

Ak chcete vinotéku zapnúť alebo vypnúť, stlačte súčasne tlačidlá 1 a 2. Ak chcete zmeniť jednotku merania teploty, stlačte na 5 sekúnd tlačidlo osvetlenia (1). Na displeji sa zobrazí zvolená jednotka teploty (°C alebo °F).

 Teplotu je možné nastaviť po jednotlivých stupňoch; teplotu je možné nastaviť pomocou tlačidiel alebo vpravo od displeja teploty. Najprv je potrebné zvoliť požadovaný oddiel stlačením tlačidla 2. Teplotný rozsah tejto vinotéky sa pohybuje v rozmedzí od 5 °C do 18 °C v každej zóne.

 Ak chcete zapnúť alebo vypnúť vnútorné osvetlenie, stlačte tlačidlo 1. Svetlo (LED) je vhodné na skladovanie vína. Pri bežnom používaní však odporúčame svetlo vypnúť.

**DÔLEŽITÉ: teplota zvolená pre hornú zónu musí byť vždy nižšia ako teplota zvolená pre spodnú zónu (model s 2 zónami). Na optimalizáciu prevádzky spotrebiča je dôležité nastaviť teploty s ohľadom na rozdiel maximálne 10 °C medzi hornou a dolnou zónou (napríklad 18 a 8 °C).**

### Zobrazenie teploty

Ak chcete skontrolovať skutočnú teplotu, stlačte 5 sekúnd tlačidlo 4. Hodnota sa po ďalších 5 sekundách vráti späť na nastavenú teplotu.

**Poznámka:** Skutočná teplota je uvedená iba pre informáciu, nie je možné ju nastaviť a závisí od rôznych fáz chladenia. Odchýlka +/- 2 °C od zvolenej teploty je normálna.

Displej teploty bliká, ak:

- Teplota v zóne sa odchyľuje od nastavenej teploty o viac ako 5 °C. Blikanie ukazovateľa teploty zaisťuje, že teplota nemôže nepozorovane stúpnuť alebo klesnúť a znehodnotiť víno.

**Poznámka:** pri prvom použití alebo po uvedení vinotéky do prevádzky po dlhšej dobe nečinnosti nebude vnútorná teplota okamžite zodpovedať teplote zobrazenej na displeji. Je totiž nutné počkať niekoľko hodín na nastavenie teploty vo vinotéke, aby bola teplota homogénna. Aby ste zabránili nadmernej kondenzácii pri teplote okolia nad 28 °C, neznižujte teplotu pod 7 °C.

**DÔLEŽITÉ:** po odpojení, vypnutí napájania alebo po výpadku napájania je nutné počkať 5 minút, než vinotéku znovu zapnete. Inak sa vinotéka nezapne.

Pokiaľ je okolitá teplota 25 °C a vo vinotéke nie je žiadna fľaša, trvá zvýšenie teploty z 5 °C na 12 °C približne 30 minút. Za rovnakých okolností trvá zníženie teploty z 12 °C na 5 °C približne jednu hodinu. Čím menšie je teplotné rozpätie, tým menej času to zaberie. Nastavenie teploty hornej zóny by malo byť nižšie ako nastavenie teploty dolnej zóny.

## **6. VYBAVENIE**

### **Systém ovládania klímy**

Podľa rád odborníkov je ideálna teplota na skladovanie vína okolo 12 °C, v rozmedzí 10 až 14 °C. Nezamieňajte túto teplotu s teplotou servisnou, ktorá sa pohybuje medzi 5 a 18 °C v závislosti od špecifického charakteru vína.

Zvlášť dôležité je vyhnúť sa náhlym zmenám teploty. Tento prístroj, navrhnutý odborníkmi pre enofíly, na rozdiel od obvyčajnej chladničky zohľadňuje citlivosť vín grand cru na náhle zmeny teploty tým, že zaisťuje prísnu kontrolu konštantnej priemernej teploty.

### **Dverný alarm**

Ak sú dvere nesprávne zatvorené dlhšie ako 60 sekúnd, zaznie zvukový signál a začnú blikať displeje. Ak chcete alarm vypnúť, zatvorte dvierka alebo stlačte ľubovoľné tlačidlo na ovládacom paneli.

### **Antivibračný systém**

Chladiaci kompresor je vybavený špeciálnymi tmičmi (silentbloky) a vnútorný priestor je izolovaný od vonkajšej skrine hrubou vrstvou polyuretánovej peny. Tieto vlastnosti zabraňujú prenosu vibrácií na vaše vína.

### **Systém proti UV žiareniu**

Svetlo urýchľuje starnutie vína. V našich vinotékach s pevnými dverami sú vaše vína prirodzene chránené, samozrejme za predpokladu, že sa dvere nebudú príliš často otvárať. Tento model so sklenenými dverami bol špeciálne upravený a filtruje škodlivé ultrafialové žiarenie, čím zaisťuje dokonalú ochranu vašich vín.

### **Rozmrazovanie**

Váš spotrebič je vybavený automatickým cyklom odmrazovania. Po skončení chladiaceho cyklu sa chladiace plochy spotrebiča automaticky odmrazia. Voda z odmrazovania je odvádzaná do odparovacej misky kondenzátu, ktorá je umiestnená v zadnej časti spotrebiča v blízkosti kompresora. Teplo produkované kompresorom potom odparuje kondenzát zhromaždený v zásobníku.

### **Police**

Aby nedošlo k poškodeniu tesnenia dvierok, uistite sa, že sú dvierka úplne otvorené, než začnete vyťahovať police, aby ste mohli pridať alebo odobrať fľaše.

## 7. UKLADANIE FLIAŠ

Maximálne odporúčané množstvo fliaš je uvedené ako vodítko a je iba orientačné; slúži k rýchlemu odhadu veľkosti spotrebiča (podobne ako kapacita chladničky vyjadrená v litroch).

Zodpovedajú testom vykonaným so štandardnou fľašou: štandardná fľaša "75 cl ľahké Bordeaux" - štandardy sa vzťahujú na zemepisný pôvod každého tvaru fľaše (Bordeaux, Burgundsko, Provence atď.) a typ (tradičná, ťažká, ľahká, flauta atď.), každá s vlastným priemerom a výškou.

V skutočnosti a v extrémnych prípadoch by ste mohli uskladiť viac fliaš tak, že by ste rovnaký typ fliaš naskladali na seba bez použitia políc, ale pestrá vinotéka zahŕňa širokú škálu fliaš a praktické hľadisko každodenného vedenia vinotéky obmedzuje jej kapacitu. Spotrebič preto pravdepodobne zaťažíte o niečo menej, než je odporúčané maximum.

### Typy fliaš:

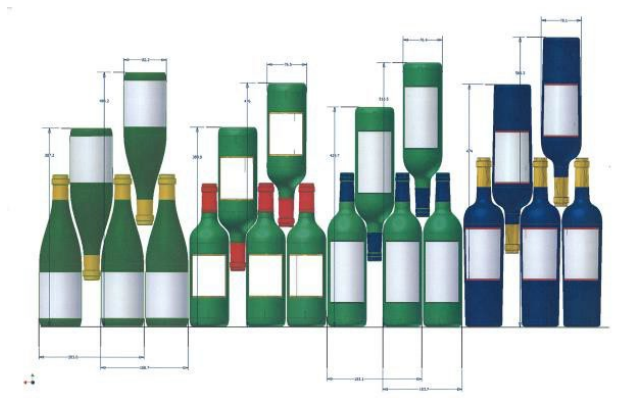

Vidíme tu 4 druhy fliaš na víno s objemom 75 cl: fľaše na víno Burgundsko a Bordeaux rôznych rozmerov. Existuje mnoho ďalších fliaš všetkých tvarov a veľkostí. Všimnite si rozdiely pri skladovaní v závislosti od výšky fliaš, ich priemeru a spôsobu striedavého umiestnenia.

*Ak je napríklad vínna pivnica naplnená iba fľašami burgundského vína, bude ich približne o 30 % menej ako počítačné množstvo vypočítané pre fľaše Bordeaux.*

### Typy kríženia

Od zhora nadol k hrdlu:

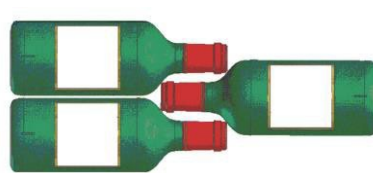

Všimnite si rozdiel v hĺbke!

Hrdlo medzi telami fľaše zhora nadol:

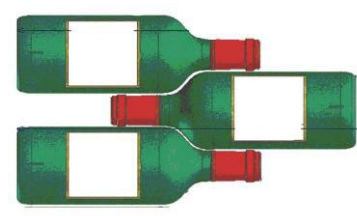

Zvýšené zaťaženie.

- Pred zatvorením skontrolujte, či môžete zavrieť dvierka bez toho, aby ste sa dotkli fľaše.
- Pri uložení viacerých fliaš naraz, trvá dlhšie, než prístroj dosiahne požadovanú teplotu.

### Skladovacia kapacita

Skladovacia kapacita je maximálna kapacita vypočítaná pri definovanom počte políc, ktorý sa líši podľa modelu. Táto norma sa počíta s 75cl fľašami tradičného typu Bordeaux. Akýkoľvek iný typ veľkosti fliaš a pridanie políc výrazne zníži skladovaciu kapacitu.

Kapacita vinotéky sa meria podľa normy EN62552.

## Príklady teplôt podávania

Názory sa líšia, rovnako ako okolitá teplota, ale mnoho ľudí sa zhoduje na nasledujúcom:

|  |           |
|--|-----------|
| Prestížne vína z Bordeaux - červené vína | 16 - 17°C |
| Prestížne burgundské vína - červené vína | 15 - 16°C |
| Prestížne suché biele ročníky            | 14 - 16°C |
| Ľahké, mladé, ovocné červené vína        | 11 - 12°C |
| Provence rosés, vína primeur             | 10 - 12°C |
| Suché biele a červené vína vin de pays   | 10 - 12°C |
| Vin de pays biele                        | 8 - 10°C  |
| Šampanské                                | 7 - 8°C   |
| Sladké vína                              | 6°C       |

## 8. STAROSTLIVOSŤ A ÚDRŽBA

Pred čistením spotrebiča (ktoré by sa malo vykonávať pravidelne) ho odpojte vytiahnutím zástrčky alebo vytiahnutím poistky z obvodu.

Pred prvým použitím spotrebiča a potom pravidelne odporúčame vyčistiť vnútornú a vonkajšiu stranu (prednú, bočnú a hornú) teplým zmiešaným šetrným čistiacim prostriedkom. Pred opätovným zapojením spotrebič opláchnite čistou vodou a nechajte uschnúť. Nepoužívajte rozpúšťadlá ani abrazívne prostriedky.

Pri prvom zapnutí spotrebiča môže byť cítiť zvyškový zápach. V takom prípade nechajte spotrebič niekoľko hodín bežať naprázdno pri čo najnižšej teplote. Chlad zničí prípadné pachy.

### V prípade výpadku prúdu

Väčšina výpadkov prúdu je vyriešená počas krátkej doby. Výpadok prúdu na 1 alebo 2 hodiny neovplyvní teplotu v skrini. Ak chcete počas výpadku prúdu ochrániť svoje vína, neotvárajte čo najviac dvere. Pri veľmi dlhých výpadkoch prúdu vykonajte nevyhnutné opatrenia na ochranu vína.

- Pokiaľ je spotrebič odpojený alebo dôjde k výpadku prúdu, musíte pred opätovným spustením počkať tri až päť minút. Ak sa pokúsite o opätovné spustenie pred uplynutím tejto doby, kompresor sa znovu spustí až po 3 až 5 minútach (ak to teplota vyžaduje).
- Pri prvom zapnutí alebo po dlhšom vypnutí sa môže stať, že pri opätovnom spustení sa zvolené a zobrazené teploty nezhodujú. To je normálne. Trvá niekoľko hodín, kým sa ustáli.

### Dovolenka

- **Krátka dovolenka:** počas dovolenky kratšej ako tri týždne nechajte vinotéku v prevádzke.
- **Dlhá dovolenka:** pokiaľ spotrebič nebudete niekoľko mesiacov používať, vyberte všetky predmety a spotrebič vypnite. Vnútorný priestor dôkladne vyčistite a vysušte. Aby ste zabránili vzniku zápachu a plesní, nechajte dvierka mierne pootvorené: v prípade potreby ich zablokujte.

### Sťahovanie vinotéky

- Odstránenie všetkých fliaš.
- Všetky voľné predmety (police) vo vnútri spotrebiča bezpečne zalepte.
- Aby ste zabránili poškodeniu, zaskrutkujte nastaviteľnú nožičku až k základni.
- Zaistite dvere páskou.
- Uistite sa, že spotrebič zostane počas prepravy vo vzpriamenej polohe. Vonkajšiu stranu spotrebiča taktiež chráňte dekou alebo podobným predmetom.

## **9. V PRÍPADE PORUCHY**

Aj napriek všetkej starostlivosti, ktorú pri výrobe venujeme, nemožno nikdy úplne vylúčiť poruchu. Než sa obrátite na popredajné oddelenie svojho predajcu, overte si, že:

- Spotrebič je správne zapojený do siete.
- Nedochádza k prerušeniu dodávky elektriny.
- Problém nie je jedným z tých, ktoré sú popísané v tabuľke na konci tejto príručky.

**DÔLEŽITÉ:** pokiaľ je dodaný napájací kábel poškodený, musí byť vymenený výrobcom, servisným strediskom schváleným značkou alebo predajcom. V každom prípade musí byť vymenený kvalifikovaným personálom, aby sa predišlo riziku zranenia.

**POKIAL' TIETO KONTROLY NIČ NEZISTIA, OBRÁŤTE SA NA POPREDAJNÉ ODDELENIE PREDAJCU.**

### **POZOR!**

**Pred akoukoľvek údržbou alebo opravou odpojte spotrebič od siete.**

## **10. NÁHRADNÉ DIELY A SÁV**

Estetické a funkčné náhradné diely podľa NARIADENIA (EÚ) 2019/2019 (príloha II, bod 3.) sú k dispozícii profesionálnym opravovňiam a konečným užívateľom po dobu 7 rokov alebo 10 rokov (zoznam v prílohe II, body 3.a.1 a 3 .a.2) od uvedenia posledného kusu modelu na trh. Zoznam náhradných dielov a postup ich objednávania (profesionálny prístup / súkromný prístup) sú k dispozícii na internetovej stránke [www.interfroidservices.fr](http://www.interfroidservices.fr) alebo poštou na adrese FRIO - Interfroid Services, 143 Bd Pierre Lefaucheux - 72230 ARNAGE.

Ostatné funkčné náhradné diely, ktoré nie sú uvedené v nariadení EÚ 2019/2019, sú k dispozícii po dobu 10 rokov.

Na všetky vinotéky FRIO sa vzťahuje záruka 1 rok na funkčné diely.

Nariadenie EÚ 2019/2019 a jeho prílohy sú k dispozícii na európskych internetových stránkach [eur-lex .europa.eu](http://eur-lex.europa.eu).

## **11. ODSTRANOVANIE PROBLÉMOV**

Veľa bežných problémov s vinotékou môžete ľahko vyriešiť a ušetriť si tak náklady na prípadný servisný zásah. Vyskúšajte nižšie uvedené návrhy a zistite, či sa vám podarí problém vyriešiť skôr, ako zavoláte servisnú službu.

| <b>PROBLÉM</b>                                    | <b>MOŽNÁ PRÍČINA</b>  |
|---|---|
| <b>Vinotéka je nefunkčná</b>                      | <i>Nie je pripojená k sieti<br/>Vypadol istič alebo sa prepálila poistka.<br/>Skontrolujte nastavenie regulácie teploty<br/>Vonkajšie prostredie môže vyžadovať vyššie nastavenie</i>   |
| <b>Vinotéka nie je dostatočne studená</b>         | <i>Dvere sa otvárajú príliš často<br/>Dvere nie sú úplne zatvorené<br/>Tesnenie dverí netesní správne</i>   |
| <b>Časté zapínanie a vypínanie</b>                | <i>Teplota v miestnosti je vyššia ako obvykle<br/>Do vinotéky bolo pridané veľké množstvo obsahu.<br/>Dvere sú príliš často otvorené<br/>Dvere nie sú úplne zatvorené<br/>Regulácia teploty nie je správne nastavená<br/>Tesnenie dverí netesní správne</i>   |
| <b>Svetlo je nefunkčné</b>                        | <i>Nie je pripojená k sieti<br/>Vypadol istič alebo sa prepálila poistka.<br/>Žiarovka sa prepálila, kontaktujte popredajný servis.<br/>Vypínač svetla je v polohe "OFF".</i>   |
| <b>Vibrácie</b>                                   | <i>Skontrolujte, či je vinotéka v rovine.<br/>Chrastenie môže byť spôsobené prúdením chladiva, čo je normálne.<br/>Po skončení každého cyklu môžete počuť bublavé zvuky spôsobené prúdením chladiva vo vinotéke.<br/>Zmršťovanie a rozpínanie vnútorných stien môže spôsobovať praskanie a praskanie.</i> |
| <b>Zdá sa, že vinotéka robí príliš veľký hluk</b> | <i>Vinotéka nie je v rovine<br/>Vinotéka nie je v rovine<br/>Dvere boli obrátené a neboli správne namontované.<br/>Tesnenie je znečistené<br/>Police sú mimo svojej polohy</i>  |
| <b>Dvere sa nezatvárajú správne</b>               | <i>Porucha displeja</i>   |
| <b>Indikácia LED poruchy</b>                      | <i>Hodnota teploty sa nezobrazuje<br/>Kontaktujte popredajný servis</i>   |
| <b>Ventilátory sú nefunkčné</b>                   | <i>Kontaktujte popredajný servis</i>  |
| <b>"E1" až "E9", kódy chýb "EA"</b>               | <i>Teplotná sonda zlyhania<br/>Kontaktujte popredajný servis</i>  |
| <b>Chybové kódy "Lo", "HI"</b>                    | <i>Chyba chladiaceho systému<br/>Skutočná teplota je príliš vysoká "HI" alebo príliš nízka "Lo".<br/>Odpojte vinotéku a kontaktujte popredajný servis</i>   |
| <b>Kód chyby "EÚ"</b>                             | <i>Chyba komunikácie medzi zobrazovacou doskou a napájacou doskou<br/>Kontaktujte popredajný servis</i>   |
| <b>Kód chyby "AND"</b>                            | <i>Chyba chladiaceho systému<br/>Kontaktujte popredajný servis</i>  |
| <b>Kód chyby "DOOR "</b>                          | <i>Dvierka spotrebiča sú otvorené</i>   |

### Výmena svetla

Tento spotrebič sa skladá zo svetelných diód (LED). Tento typ diód nemôže spotrebiteľ vymeniť. Životnosť týchto diód LED je obvykle dostatočná na to, aby nebolo nutné ich meniť. Pokiaľ však aj napriek všetkej starostlivosti venovanej výrobe vinotéky dôjde k tomu, že sa LED diódy boli chybné, obráťte sa na popredajný servis a požiadajte o prípadný zásah.

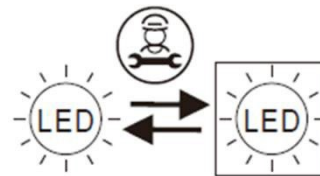

## 12. OCHRANA ŽIVOTNÉHO PROSTREDIA

Tento spotrebič je označený v súlade s európskou smernicou 2019/290/EÚ o odpadových elektrických a elektronických zariadeniach (WEEE). Tým, že zaistíte správnu likvidáciu tohto výrobku, pomôžete zabrániť možným negatívnym dôsledkom pre životné prostredie a ľudské zdravie, ktoré by inak mohli byť spôsobené nevhodným nakladaním s odpadom z tohto výrobku.

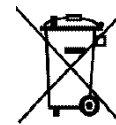

Symbol na výrobku alebo v sprievodných dokumentoch k výrobku, preškrtnutý kôš na triedený odpad, označuje, že s týmto spotrebičom nie je možné nakladať ako s domovým odpadom. Namiesto toho musí byť odovzdaný na príslušnom zbernom mieste na recykláciu elektrických a elektronických zariadení alebo, ak kupujete ekvivalentný výrobok, predajcovi nového výrobku.

Užívateľ je zodpovedný za odovzdanie spotrebiča po skončení jeho životnosti do príslušného zberného strediska. Selektívny a vhodný zber pre recykláciu už nepoužívaných spotrebičov a ich likvidáciu a zničenie spôsobom šetrným k životnému prostrediu pomáha predchádzať možným negatívnym dopadom na životné prostredie a zdravie a podporuje recykláciu materiálov použitých na výrobu výrobku.

Podrobnejšie informácie o spracovaní, využití a recyklácii tohto výrobku získate na miestnom úrade, v službe pre likvidáciu domového odpadu alebo u predajcu, kde ste výrobok zakúpili.

## 13. UPOZORNENIE

Vzhľadom na to, že naše výrobky neustále zdokonaľujeme v prospech našich zákazníkov, vyhradujeme si právo na zmenu technických vlastností bez predchádzajúceho upozornenia.

Záruky na výrobky značky AVINTAGE poskytujú výhradne vybraní predajcovia. Žiadna časť týchto pokynov nesmie byť považovaná za dodatočnú záruku.

Spoločnosť FRIO ENTREPRISE nenesie zodpovednosť za chyby alebo technické či redakčné nedostatky v tomto dokumente.

Nezáväzný dokument.



Výhradný distribútor značky Avintage, Climadiff a la Sommelière  
pre Slovensko:

ELEKTRO STORE SK, s.r.o.  
Horná 116, 022 01 Čadca,  
Slovenská republika

Záručný a pozáručný servis:

tel.: +421 915 473 787

email: [hlaseni.reklamaci@elmax.cz](mailto:hlaseni.reklamaci@elmax.cz)

Predaj náhradných dielov:

tel.: +421 915 473 787

email: [servis@elmax.cz](mailto:servis@elmax.cz)